

令和3年度 中学生一日体験入学実施計画

1 実施日 8月5日(木)・8月6日(金)

2 時間 午前の部 8:30~11:40
午後の部 12:50~16:00

- * 感染症対策の為、参加人数を制限(1グループ20人程度)し、全科を約15分ずつ体験します。原則として島田市内(金谷、川根中含む)と焼津市内の中学校は8月6日(金)、それ以外の中学校は8月5日(木)の案内とさせていただきますが、受け入れ人数を超えた場合のみ体験日を変更してのご案内となる場合があります。
- * 中学校を通して申し込みをしてください。
- * 午前、午後の振り分けは、人数を配慮して本校で行います(個人ごとの日時の希望には事務処理上応じかねます。ご容赦ください)。
- * 振り分けは参加者名簿の受付順に行いますが、2日間の受け入れ人数(延べ640人程度)を超えた場合、および申込期限(6月18日)を過ぎた場合は参加申込をいただいても参加ができない場合がありますのでご了承願います(10月9日(土)にオープンスクールを開催予定)。
- * 申込後、中学校ごとに日程を連絡します。
- * 感染症等のまん延状況により延期や中止となる場合は本校ホームページにてお知らせします。

3 場所 本校校舎

4 体験内容

- (1) 工業科実習体験 (各科約15分)
詳しい内容は各科ごとの紹介ページをご覧ください。
- (2) 学校説明 (約30分)
- (3) 部活動紹介(約15分)
- (4) アンケート記入

<関係中学校の先生方へ>

「参加申込書」(様式中1)と「授業体験参加者名簿」(様式中2)を電子ファイルで提出してください。(「様式中1・中2」は県から配布されています。)

- * 「備考1」欄に性別を記入してください。
- * 「備考2」欄に別の日でも可能であれば○を記入してください。
(5日の場合は6日、6日の場合は5日)
- * 「備考3」欄には保護者の参加がある場合に○を記入してください。
(参加者1名に対し保護者1名の参加をお願いします)

名簿提出先メールアドレス shimadath-soumu@thn.ne.jp

申込後、受付確認のメールを返信します。万が一、数日たっても返信がない場合は、お手数ですが、電話でお問い合わせください。(0547-37-4194)

天候不順などにより延期あるいは中止となる場合は、本校公式サイト上にその旨を掲載します。なお、延期する場合は、8月10日(火)になります。

機 械 科

体験入学ですが機械科では危険を伴う実習が多いため体験はできません。
でも、機械科で行う実習をほぼ全て見せます！
実習で、どのようなことを学ぶのか、よ〜く見ていって下さい。
そして機械を操作して何か造っている自分を想像して下さい。

① 旋盤

円筒形の材料（金属）を回転させ、
所定の形状に加工する



② 溶接

ガス溶接、電気溶接、溶接ロボットの実習



③ フライス盤



④ マシニングセンタ



⑤ エンジン分解組立



このほか、レーザー加工、材料試験、
ワイヤ放電、形削放電の実習を公開す
る予定です。

電気科

電気工事体験

一日体験入学では、中学生の皆さんに電気科の基礎的な実習である電気工事を挑戦してもらいます。

電気工事では専用の工具を使用します。

工具の使い方や接続方法を本校の生徒がていねいに説明します。

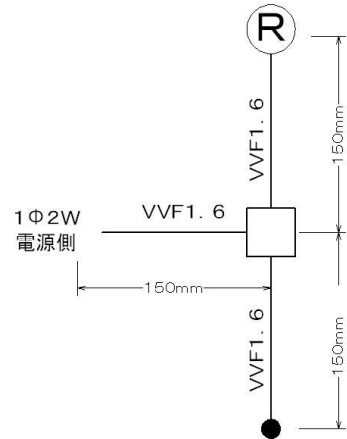

説明のあと体験を行います。短時間ではありますが、ていねいに作業を行います。

全員時間内に完成します。



電気科 電気工事体験

実験ボードで電気工事を体験しよう！

- ① ワイヤーストリップの端を剥きます。
- ② VVFケーブルの絶縁層をワイヤーストリップの端に剥きます。
- ③ ワイヤーストリップのハコを剥き、ワイヤーストリップの端に剥きます。
- ④ ワイヤーストリップのハコを剥き、ワイヤーストリップの端に剥きます。
- ⑤ ワイヤーストリップのハコを剥き、ワイヤーストリップの端に剥きます。
- ⑥ ワイヤーストリップのハコを剥き、ワイヤーストリップの端に剥きます。
- ⑦ ワイヤーストリップのハコを剥き、ワイヤーストリップの端に剥きます。
- ⑧ ワイヤーストリップのハコを剥き、ワイヤーストリップの端に剥きます。
- ⑨ ワイヤーストリップのハコを剥き、ワイヤーストリップの端に剥きます。

もうすぐ完成です
次回へ！

情報電子科

AI（人工知能）の急速な発展による産業用ロボットの進化や、さまざまなモノがインターネットでつながる環境（IoT=Internet of Things）が構成され、電子機器の遠隔操作など高度な電子制御技術が実現される時代になってきました。情報電子科では、これからの時代に対応できる技術を基礎から学びます。一日体験入学では、中学生のみならず、島工生が実習などの授業で学習する初歩を体験します。

3DCADでパーツを組み合わせる体験（猫ロボット）

3DCADはものづくりにおける設計段階で当たり前のように使われています。その代表的なソフトを使い、複数のパーツを組み立てて動かします。まずは、猫の顔パーツを作図し、猫の胴体パーツを準備し、2つを組み合わせます。1つの機構を完成させます。最後に、組み上げた機構（猫の顔が傾きます。）をシミュレートし、動きを確認してみます。

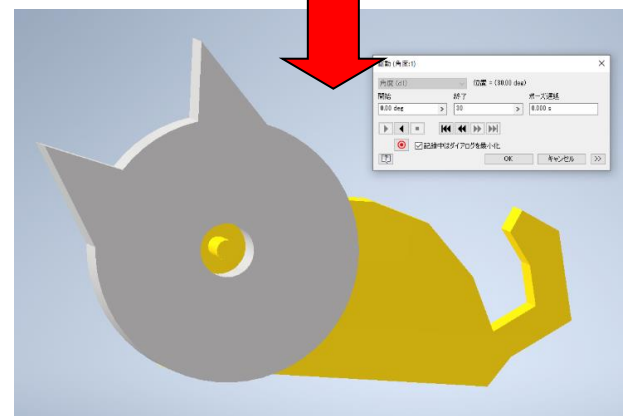
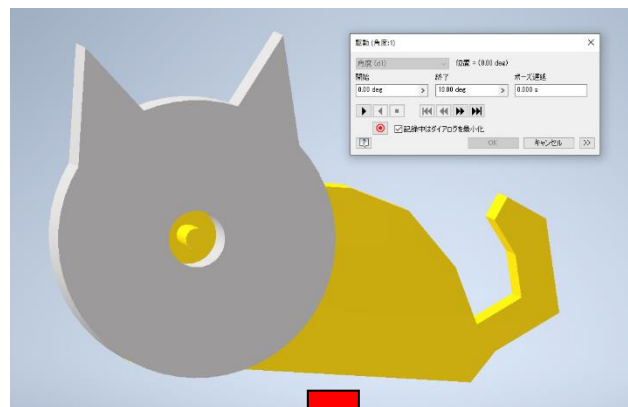
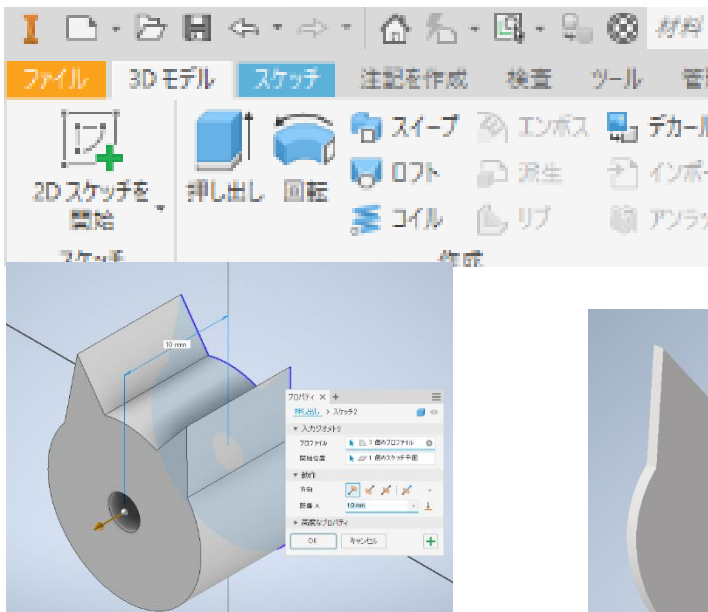

建築科

「家（建物）」を建てるには、設計士や大工など多くの人が関わっています。建築科では「快適な住まい」や「地震に強い建物」などを学習していきます。そこで一日体験入学では、中学生の皆さんに建物をコンピュータで設計する「3次元CAD」体験と「建築科の学習内容」を紹介します。

① 3次元CAD体験

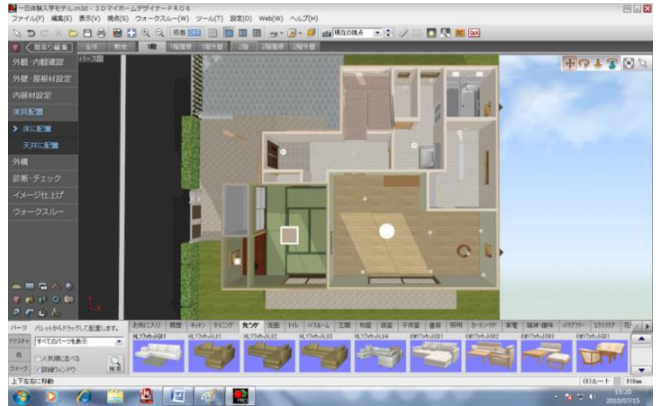

建物を設計するには「図面」を描く必要があります。その方法には、「手描き」と「CAD」による描き方があり、一日体験入学では、「マイホームデザイナー」というCADソフトを使用して、屋根や壁、家具の配置などの操作方法を体験します。

② 建築科の紹介



製図の授業風景

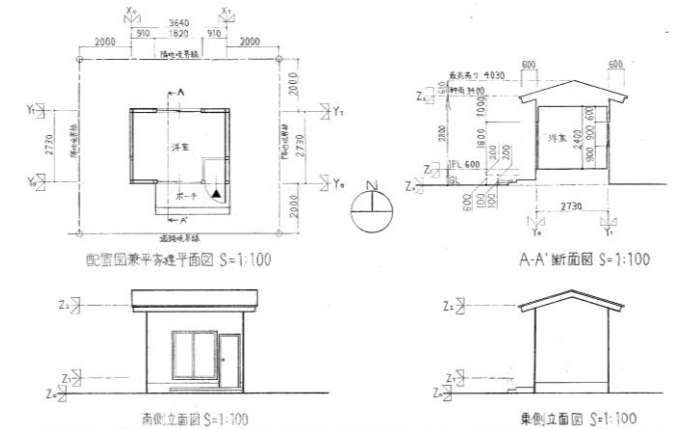

生徒の製図作品

建築科の授業は、製図の他に木工（大工の基礎）や模型製作などの実習があります。



藤枝市郷土博物館に寄贈
旧製茶工場貿易商館

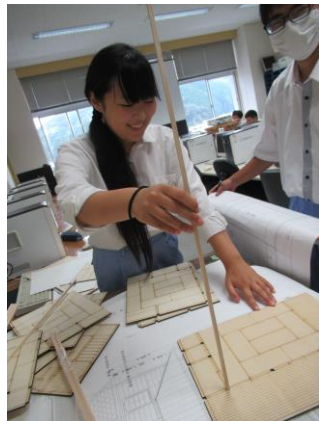

授業での
模型製作の様子



木工作品

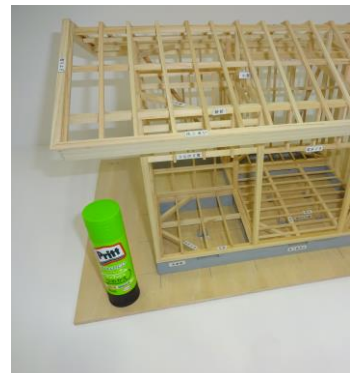

軸組模型

3D CADを体験しよう！

都市工学科ってなんだろう？知らなくたって問題ありません。都市工学科の学習内容とその様子を、本校の生徒が丁寧に説明します。説明のあとでパソコンを使い「まちづくり」のひとつでもある「道路橋」を架ける体験をしてもらいます。

体験内容

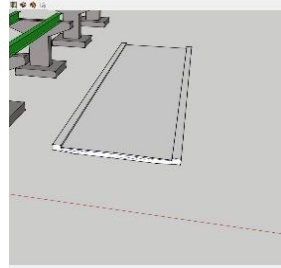
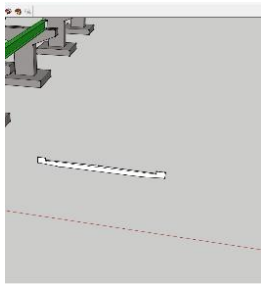

②完成した橋を架けてみます。

③道路橋なので車を置いてみましょう。

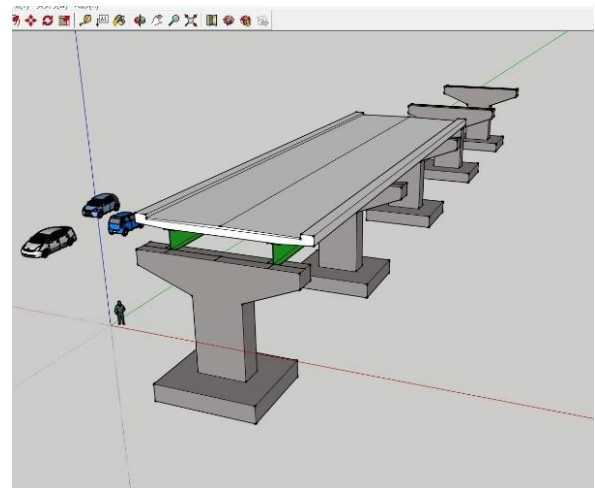
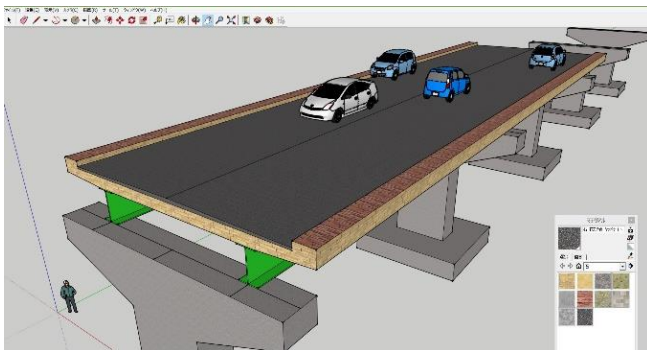

(時間があれば橋に色もつけられます)

④ 完成した作品はいろいろな角度から見る事ができますので、楽しみにしてください。

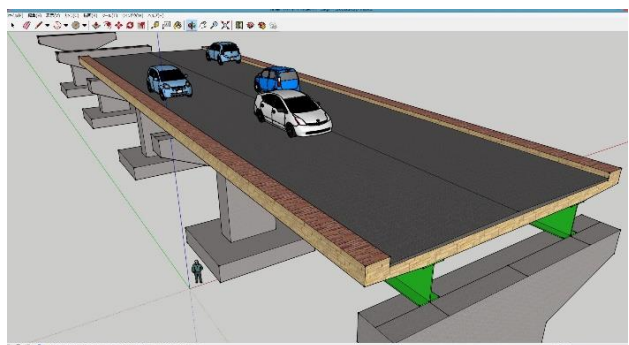
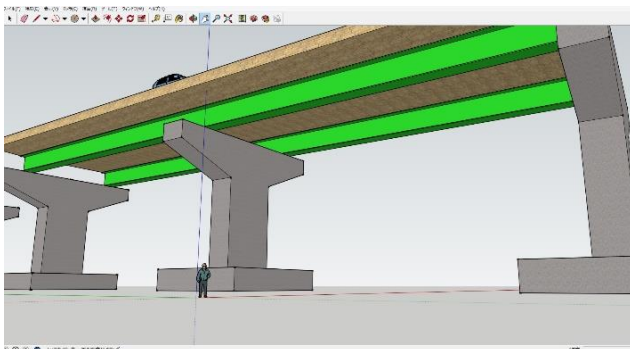

6. その他

- ・ 当日受付にて「参加問診票」の提出をお願いします。
(「参加問診票」は7月2日(金)までに各中学校へ配布予定です)
※本校ホームページからもダウンロードができます。
- ・ 「参加問診票」については次項の「新型コロナウイルス等感染症予防および拡散防止についてのお願い」を御覧ください。
- ・ 当日はマスクの着用とスリッパ及び下足袋を御用意ください。
- ・ 中庭ピロティ(生徒昇降口)に受付を用意してあります。
受付を通過して御入場ください。
- ・ 駐車場が手狭な為、公共の交通機関を御利用ください。
- ・ 自転車でお越しの場合は本校の駐輪場を御利用ください

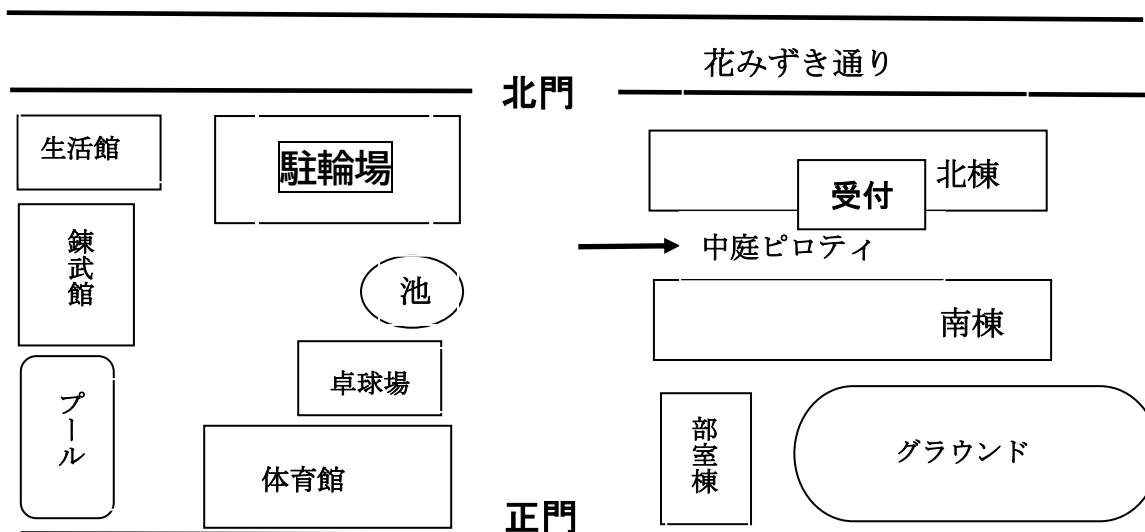

7 新型コロナウイルス等感染症予防および拡散防止についてお願い

国内における新型コロナウイルス感染症の発生に関して、本校においては国や県、自治体等から示される正確な情報の収集に努めるとともに、感染の拡大防止に細心の注意を払い「中学生一日体験入学」を実施する予定ではありますが、状況の変化により、中止とさせていただく場合もありますのであらかじめ御了承ください。

感染拡大予防の趣旨を御理解いただき、以下の通り御協力をお願いいたします。

- ①「参加問診票」にあらかじめ必要事項の記入をお願いします。当日、「参加問診票」を受付にて提出してください。
（「参加問診票」は7月2日（金）までに各中学校へ配布予定です）
※本校ホームページからもダウンロードができます。
- ② 以下の症状がある方は、参加を控えていただきますようお願い致します。
 - 発熱している方、または発熱が続いている方
 - 風邪の症状（発熱、咳、くしゃみ、喉の痛みなど）がある方
 - 強いだるさ（倦怠感）や息苦しさ（呼吸困難）がある方
 - 身近に新型コロナウイルス感染症の患者や濃厚接触者がいる方
 - 政府が入国制限措置を設けている国・地域から日本へ入国後、14日間経過していない方
 - その他、体調に不安がある方
- ③ 受付に消毒用アルコールを設置致します。手指消毒に御協力ください。
- ④ 感染防止の為、当日はマスクの着用をお願い致します。また受付での検温に御協力ください。
- ⑤ 3密を回避するため、中学生1名に対して保護者1名に限定させていただいていますことを御理解ください。
- ⑥ 混雑を回避するため、入場の制限や受付時間をずらす等の対応をとる場合もありますので御理解ください。

当日来校される方におかれましては、手洗いやマスクの準備、うがいなど、感染防止策への御理解と御協力を頂けますよう、重ねてお願い申し上げます。